

מידע סוללות:

הרובוט מופעל באמצעות סוללה נטענת 3.7V 350mAh (כלולה)

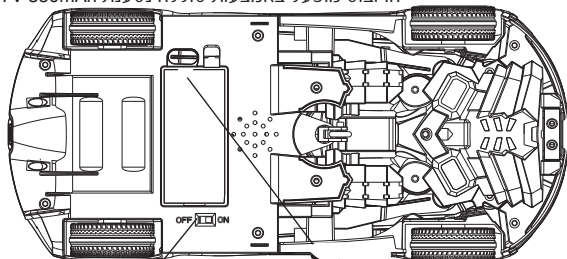

בית הסוללות מספק הפעלה

התקנת סוללות ברובוט:

1. העבירו את מתג ההפעלה למצב כבוי OFF.
2. סובבו את לשונית הנעילה ופתחו את תא הסוללות.
3. חברו את הסוללה לבית הסוללות כפי שמוצג באיור.
4. סגרו את תא הסוללות היטב.

השלט מופעל באמצעות 2 סוללות AA 1.5V

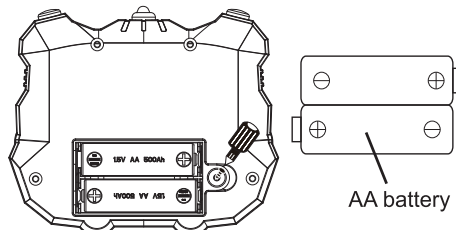

AA battery

התקנת סוללות בשלט:

1. פתחו את בורג הנעילה של תא הסוללות בעזרת מברג מתאים.
2. הכניסו את הסוללות על פי הקוטביות המוטבעת בתא הסוללות.
3. סגרו היטב את תא הסוללות בעזרת הבורג.

אזהרות שימוש בסוללות:

התקנת הסוללות, טעינת הסוללה וכל פעולה אחרת הקשורה בכך תיעשה ע"י מבוגר בלבד ובשום אופן אין לאפשר לילד לבצע!

1. יש להשתמש רק בסוללות מתאימות ומטען מתאים לפי הגדרות היצרן.
2. יש להקפיד לטעון את הסוללות לפי הקוטביות הנכונה.
3. אין לטעון סוללות שאינן נטענות.
4. טעינת סוללות על ידי מבוגר בלבד.
5. יש להסיר את הסוללה הנטענת לפני טעינתה.
6. אין לערב סוללות מסוגים שונים.
7. אין לערב סוללות חדשות וישנות.
8. יש להסיר סוללות פרוקות מהמוצר.
9. אין ליצור קצר בתא הסוללות.
10. יש להסיר את הסוללות מהמוצר לפני אחסנה.

לחצני השלט

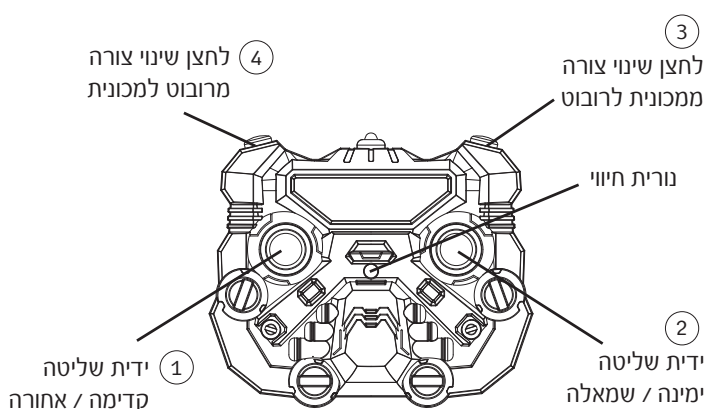



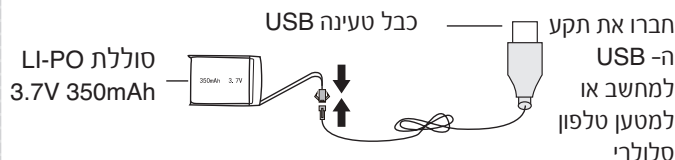



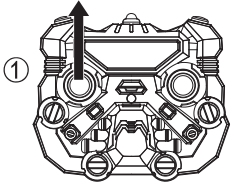

טעינת הסוללה הנטענת

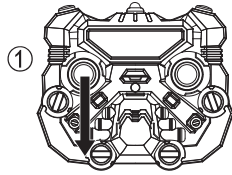

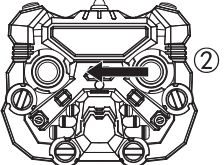

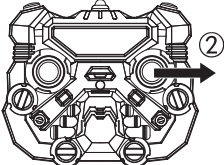
הוראות הפעלה:

העבירו את מתג ההפעלה של הרובוט למצב דולק ON, כעת תוכלו לשלוט ברובוט באמצעות השלט.

	<p>1 תנועה קדימה</p> 		<p>1 תנועה אחורה</p> 
	<p>2 סיבוב שמאלה</p> 		<p>2 סיבוב ימינה</p> 

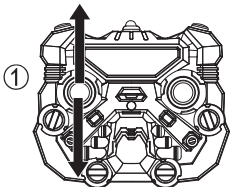
	<p>3 לחצו והחזיקו את לחצן 3 לחוץ - הרובוט יהפוך מניידת משטרה לרובוט שוטר.</p> 
--	---

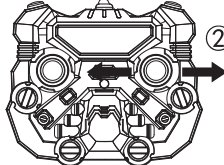
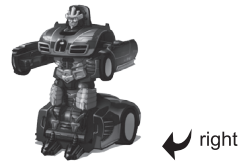
	<p>1 תנועה קדימה / אחורה</p> 		<p>2 תנועה ימינה / שמאלה</p> 
--	--	--	--

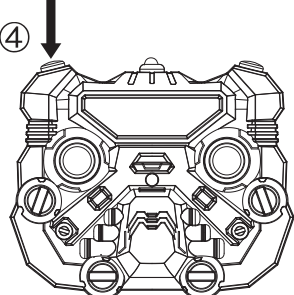
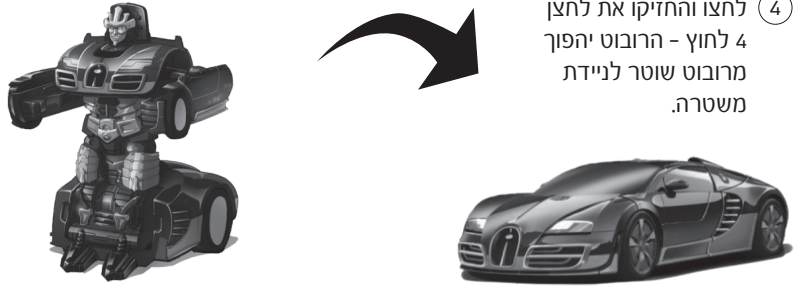
	<p>4 לחצו והחזיקו את לחצן 4 לחוץ - הרובוט יהפוך מרובוט שוטר לניידת משטרה.</p> 
---	--